



Anfrage

Bestellung

Kunde:

Ihre Bestellnummer:

Lieferfrist:

Bestelldatum:

Bemerkungen:

Rollladengröße

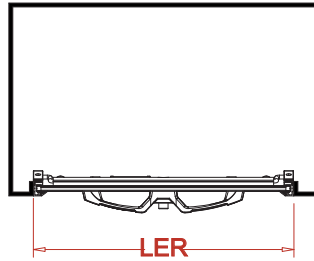
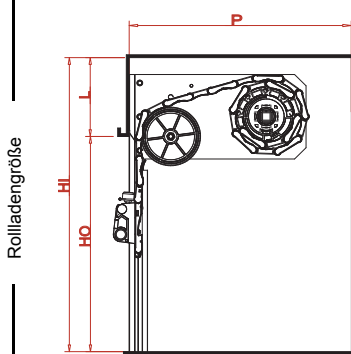

Füllen Sie in die Tabelle die unterschiedlichen Maße der verschiedenen Rollläden (A, B, C und D).

	A	B	C	D
Anzahl				
Breite (LER)				
Höhe Öffnung (HO)				
Laderaum Höhe (HI)				
Blende (L)				
Tiefe (P)				

Verschlussysteme

Doppelgriff

	DP <i>Ohne Schloss</i>
	DPCD <i>Verschiedene Schlüsselnr.</i>
	DPCI <i>Einheitliche Schlüsselnr.</i>

Stangenverschluss

	B <i>Ohne Schloss</i>
	BCD <i>Verschiedene Schlüsselnr.</i>
	BCI <i>Einheitliche Schlüsselnr.</i>

Einbaugriff

	PE <i>Ohne Schloss</i>
	PECD <i>Verschiedene Schlüsselnr.</i>
	PECI <i>Einheitliche Schlüsselnr.</i>

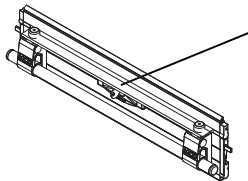

Kreuzen Sie Regenleiste an, wenn Sie dieses optional bestellbare Profil wünschen. Nur für Stangenverschluss erhältlich.

Vermerken Sie bitte hier die Abkürzung der gewünschten Verschlussysteme (z.B. DP, B PE ...)

	A	B	C	D
Verschlussystem				
Regenleiste				

Führungsschiene

Überlappend

	A
--	---

Standard

	S
--	---

Stärke der Blende muss < als 9 mm sein

Vermerken Sie hier die gewünschte Schiene

	A	B	C	D
Schienen (A or S)				

Farbe / Beschichtung

Unbehandelt	Eloxiert	Grau 7035	Weiß 9010	Orange 2000
1	2	3	4	7
Schwarz 9005	Gelb 1023	Gelb 1016	Rot 3000	Rot 3020
8	9	29	10	35

Beschichtung

Vermerken Sie hier die gewünschte Beschichtung oder den RAL Farbton

	A	B	C	D
Rolladen				
Schienen				
Riegel				

Obere Dichtung

Selbstklebende obere Dichtung
Modell A

Halbstarre beflockte Dichtung
Modell B

Vermerken Sie hier die gewünschte Dichtung (weitere Informationen im Katalog Seite 102)

	A	B	C	D
Obere Dichtung				

Gebogene Führungsschiene



Zur passgenauen Fertigung wird eine Konstruktionszeichnung benötigt!

Vermerken Sie hier, wenn gewünscht, eine Bestellung des Zubehöerteils

A	B	C	D
---	---	---	---

Gebogene Schiene				
-------------------------	--	--	--	--

Zuglasche

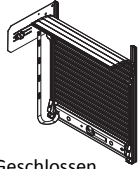

Geschlossen

Die Zuglasche wird zum Verschließen des Rollladens benötigt, wenn man den Türgriff, in geöffneter Position, nicht oder nur schlecht erreichen kann.

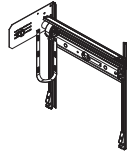

Geöffnet

Vermerken Sie hier, wenn gewünscht, eine Bestellung des Zubehöerteils

A	B	C	D
---	---	---	---

Zuglasche				
------------------	--	--	--	--

Innere Entriegelung



Mit der inneren Entriegelung lässt sich die Tür auch von innen öffnen und schließen.

Vermerken Sie hier, wenn gewünscht, eine Bestellung des Zubehöerteils

A	B	C	D
---	---	---	---

Entriegelung				
---------------------	--	--	--	--

Mechanischer Sensor

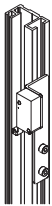

Der Sensor sendet ein Signal aus, wenn eine oder mehrere Türen geöffnet sind. Kompatibel mit 12 oder 24 Volt und 5 A.

- Magnet**
 - Direkt : Für eine Stromstärke von 5 A
 - Indirekt: Liefert nur Informationen. Relais benötigt
- Mechanisch**
 - Mechanisch: Für eine Stromstärke von 5 A

Vermerken Sie hier das gewünschte Modell. Wählen Sie zwischen magnetischem und indirekt mechanischem System.

A	B	C	D
---	---	---	---

Sensoren				
-----------------	--	--	--	--

Relais				
---------------	--	--	--	--

LED-Beleuchtung

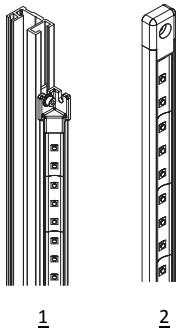

Die LED-Beleuchtung wird an der Rückseite der Rolladenführungsschienen befestigt (1) oder an einer anderen ebenen Fläche im Innenraum (2). Geben Sie die exakten Maße der Beleuchtung an und vermerken Sie diese in der nebenstehenden Tabelle. Wenn Sie keine Maße angeben, liefern wir die maximale Standardlänge, die für die Größe der Öffnung notwendig ist. Ein geeigneter mechanischer Sensor ist ebenfalls lieferbar. Wenn gewünscht, vermerken Sie dies ebenfalls in der nebenstehenden Tabelle.

Vermerken Sie hier eine Bestellung des Zubehöerteils. Geben Sie an ob die Beleuchtung für 1 o. 2 Seiten des Rollladens benötigt wird.

A	B	C	D
---	---	---	---

LED Licht (Seite?)				
---------------------------	--	--	--	--

12 oder 24 V				
---------------------	--	--	--	--

Höhe				
-------------	--	--	--	--

Alu-Profil (1 oder 2)				
------------------------------	--	--	--	--

Mech. Sensor				
---------------------	--	--	--	--

Elektrische Verriegelung

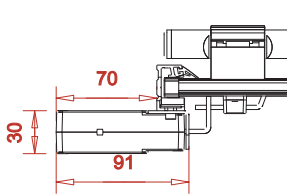

Montage parallel zum Rollladen (A)

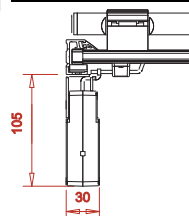

Montage im rechten Winkel zum Rollladen (A)

Nur für Stangenverschluss erhältlich

Vermerken Sie hier das gewünschte Modell (A oder B), die Anzahl der Schalter sowie die verwendete Spannung.

A	B	C	D
---	---	---	---

Elektr. Verriegelung				
-----------------------------	--	--	--	--

Öffnungsschalter				
-------------------------	--	--	--	--

12 oder 24 V				
---------------------	--	--	--	--

Regenrinne



Vermerken Sie hier die Größe, Anzahl und Farbigkeit der Rinne.

A	B	C	D
---	---	---	---

Anzahl				
---------------	--	--	--	--

Größe				
--------------	--	--	--	--

Farbe				
--------------	--	--	--	--

Türschwelle

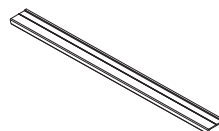

Vermerken Sie hier die Größe, Anzahl und Farbigkeit der Schwelle.

A	B	C	D
---	---	---	---

Anzahl				
---------------	--	--	--	--

Größe				
--------------	--	--	--	--

Farbe				
--------------	--	--	--	--