



Anfrage

Bestellung

Kunde: _____

Ihre Bestellnummer: _____

Lieferfrist: _____

Bestelldatum: _____

Bemerkungen: _____

Rollladengröße

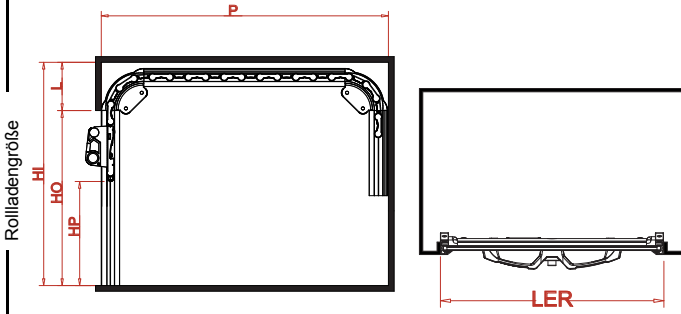

Füllen Sie in die Tabelle die unterschiedlichen Maße der verschiedenen Rollläden (A, B, C und D).

	A	B	C	D
Anzahl				
Breite (LER)				
Höhe Öffnung (HO)				
Laderaum Höhe (HI)				
Blende (L)				
Tiefe (P)				

Verschlussysteme

Verschlussysteme

Doppelgriff

	DP <i>Ohne Schloss</i>
	DPCD <i>Verschiedene Schlüsselnr.</i>
	DPCI <i>Einheitliche Schlüsselnr.</i>

Stangenverschluss

	B <i>Ohne Schloss</i>
	BCD <i>Verschiedene Schlüsselnr.</i>
	BCI <i>Einheitliche Schlüsselnr.</i>

Einbaugriff

	PE <i>Ohne Schloss</i>
	PECD <i>Verschiedene Schlüsselnr.</i>
	PECI <i>Einheitliche Schlüsselnr.</i>

Vermerken Sie bitte hier die Abkürzung der gewünschten Verschlussysteme (z.B. DP, B PE ...)

	A	B	C	D
Verschluss				

Führungsschiene

Schiene

Überlappend



Stärke der Blende muss < als 9 mm sein

Standard



Vermerken Sie hier die gewünschte Schiene

	A	B	C	D
Schiene (D o.B)				

Farbe / Beschichtung

Farbe / Beschichtung

<i>Grau 7035</i>	<i>Schwarz 9005</i>	<i>Gelb 1023</i>
3	8	9
<i>Rot 3000</i>	<i>Grau 7016</i>	
10	53	

Beschichtung

Rollladen (3 - 9 - 53)				
Innere Dichtung Latte (8 - 9 - 10)				
Führungsschiene (3 - 8)				
Verschlussstange (3 - 8 - 9 - 10 - 53)				

Vermerken Sie hier die gewünschte Beschichtung oder den RAL Farbton

	A	B	C	D

Obere Dichtung

Obere Dichtung

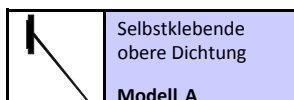

Selbstklebende obere Dichtung
Modell A

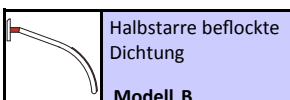

Halbstarre beflochtene Dichtung
Modell B

Vermerken Sie hier die gewünschte Dichtung (weitere Informationen im Katalog Seite 102)

	A	B	C	D
Obere Dichtung				

Gebogene Führungsschiene



Zur passgenauen Fertigung wird eine Konstruktionszeichnung benötigt!

Vermerken Sie hier, wenn gewünscht, eine Bestellung des Zubehörteils

A	B	C	D
---	---	---	---

Gebogene Schiene

--	--	--	--

Zuglasche

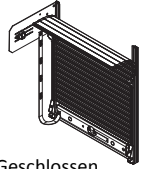

Die Zuglasche wird zum Verschließen des Rollladens benötigt, wenn man den Türgriff, in geöffneter Position, nicht oder nur schlecht erreichen kann.

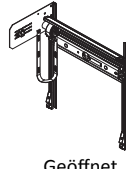

Vermerken Sie hier, wenn gewünscht, eine Bestellung des Zubehörteils

A	B	C	D
---	---	---	---

Zuglasche

--	--	--	--

Innere Entriegelung



Mit der inneren Entriegelung lässt sich die Tür auch von innen öffnen und schließen.

Vermerken Sie hier, wenn gewünscht, eine Bestellung des Zubehörteils

A	B	C	D
---	---	---	---

Innere Entriegelung

--	--	--	--

Mechanischer Sensor

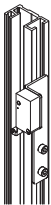

Der Sensor sendet ein Signal aus, wenn eine oder mehrere Türen geöffnet sind. Ein Licht für den Laderaum und eine Anzeige für die Fahrgastzelle kann mit diesem Sensor gesteuert werden. Kompatibel mit 12 oder 24 Volt und 5 A.

Vermerken Sie hier, wenn gewünscht, eine Bestellung des Zubehörteils

A	B	C	D
---	---	---	---

Sensor

--	--	--	--

LED-Beleuchtung

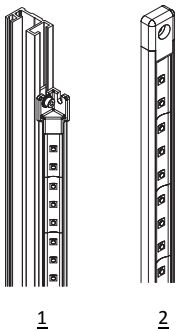

Die LED-Beleuchtung wird an der Rückseite der Rolladenführungsschienen befestigt (1) oder an einer anderen ebenen Fläche im Innenraum (2). Geben Sie die exakten Maße der Beleuchtung an und vermerken Sie diese in der nebenstehenden Tabelle. Wenn Sie keine Maße angeben, liefern wir die maximale Standardlänge, die für die Größe der Öffnung notwendig ist. Ein geeigneter mechanischer Sensor ist ebenfalls lieferbar. Wenn gewünscht, vermerken Sie dies ebenfalls in der nebenstehenden Tabelle.

Vermerken Sie hier eine Bestellung des Zubehörteils. Geben Sie an ob die Beleuchtung für 1 o. 2 Seiten des Rollladens benötigt wird.

A	B	C	D
---	---	---	---

LED Licht (Seite?)

12 oder 24 V

Höhe

Alu-Profil (1 oder 2)

Mech. Sensor

Elektrische Verriegelung

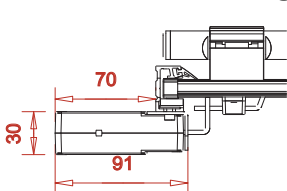

Montage parallel zum Rollladen (A)

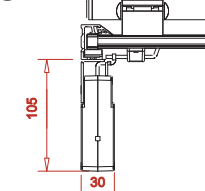

Montage im rechten Winkel zum Rollladen (A)

Nur für Stangenverschluss erhältlich

Vermerken sie hier das gewünschte Modell (A oder B), die Anzahl der Schalter sowie die verwendete Spannung.

A	B	C	D
---	---	---	---

Elek, Verriegelung

Öffnungsschalter

12 oder 24 V

Regenrinne



Vermerken Sie hier die Größe, Anzahl und Farbigkeit der Rinne.

A	B	C	D
---	---	---	---

Anzahl

Größe

Farbe

Türschwelle

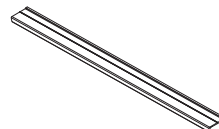

Vermerken Sie hier die Größe, Anzahl und Farbigkeit der Schwelle.

A	B	C	D
---	---	---	---

Anzahl

Größe

Farbe
